





Item No. RF-021









RETRO FLOOR FAN

このたびは、当社製品をお買い上げいただきまして、誠にありがとうございます。安全にご使用いただくために、必ずこの「取扱説明書」をよくお読みください。お読みになられた後も、大切に保管して下さい。※この「取扱説明書」は、お使いになる方や他の方への危害、財産への損害を未然に防止する為、重要な内容を記載しています。内容をよくお読みのうえ必ず守ってください。





取扱説明書内のアイコンついてご説明します。

-  **警告** この表示を無視して誤った取扱いをすると、人が死亡または重傷を負う可能性がある事を示しています。
-  **注意** この表示を無視して誤った取扱いをすると、人が障害を負う可能性または物質的損害の可能性を示しています。
-  この表示は、してはいけない事を示しています。
-  この表示は、お客様に必ずしていただく事を示しています。

警告

-  絶対に分解したり、修理・改造をしない。発火等の異常動作して、火災や感電・けがの原因になります。修理は販売店へご相談ください。
-  電源コード・電源プラグを破損するようなことはしない(傷をつける/加工/熱器具に近づける/無理に曲げる・ねじる・引っ張る/重いものを載せる、束ねる等、コード・プラグに負荷の掛かることはしてはいけません)傷んだまま使用すると、感電・ショート・火災の原因になります。
-  コンセントや配線器具の定格を超える使い方や、交流100V以外での使用はしない。たこ足配線などで定格を超えると、発熱による火災の原因になります。
-  電源プラグは根元まで確実に差し込んでください。差し込みが不完全だと、感電や発熱による火災の原因になります。傷んだプラグ、ゆるんだコンセントは使用しないでください。
-  羽根・ガードをつけずに運転しないでください。また収納時、羽根・ガードをつけずに風向調節つまみをゆるめしないでください。部品が飛び出してけがの原因になります。
-  本体を水につける・かける等をしないでください。また、濡れた手でプラグを触らないでください。ショートして、火災・感電の原因になります。
-  定期的に電源プラグを抜き、乾いた布でふいてください。プラグにほこりがたまると湿気などで絶縁不良となり、火災の原因になります。長時間使用しないときは、電源プラグを抜いてください。
-  お手入れや収納の際は、必ず電源プラグを抜いてください。不意に作動してけがをしたり、感電の原因になります。

注意

-  ガスレンジなど炎の近く、引火性ガスのある所、雨や水のかかる所で使わない。炎の立ち消え、引火・爆発や、ショートして、火災・感電の原因になります。
-  障害物の周囲や、不安定な場所で使わない。転倒して、けがの原因になります。
-  風を長時間、からだにあてない。健康を害することがあります。
-  ガードの中や可動部へ指などを入れない。けがの原因になります。
-  電源プラグを抜くときは電源コードを持たず、電源プラグを持って抜く。コードがショートや断線して、発火・感電の原因になります。

1. プラグをコンセントに差し込みます。ケーブルは家具で踏んだり、扉にはさんだりしないでください。

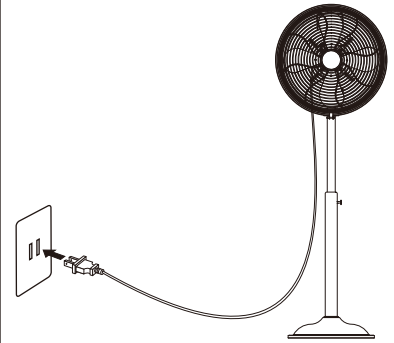

- ### 注意
- 本体のスイッチがOFF(0の位置)になっていることを確認してからコンセントを差し込んでください。
 - ガードの中や可動部へ指や物をいれないでください。ケガをする恐れがあります。※特に小さなお子様にはご注意ください。
 - 持ち運びの際にコードを引っ張って運ばないでください。またコードを振り回したりしないでください。断線の危険性があります。
 - 後ろ側のガードには顔を近づけないでください。髪の毛がプロペラに巻き込まれる可能性があります。
 - ご使用の際は本体を安定した水平な場所でご使用ください。転倒によるケガや破損の原因になります。
 - 長時間風を体にあてないでください。健康を害することがあります。

2. 高さを調整できます。下図(右)の様に調整つまみを使って好みの高さに合わせてください。

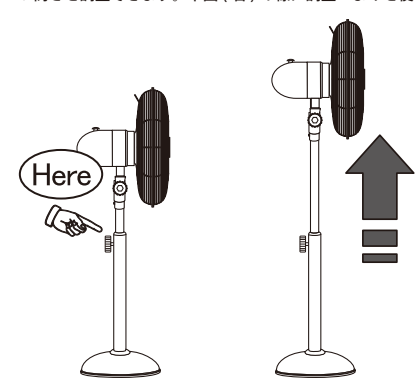

製品の構造上、高さ調整の際に多少音がしますが不具合ではありません。

3. 本体上部の風量スイッチを切り替えて、お好みの風量でご使用ください。首振り運転を開始する際は、本体上部の首振りスイッチを押してください。

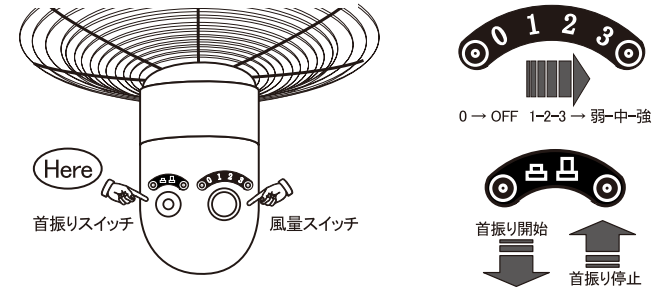

4. スタンド部分のつまみを緩め、アングルを調整することができます。

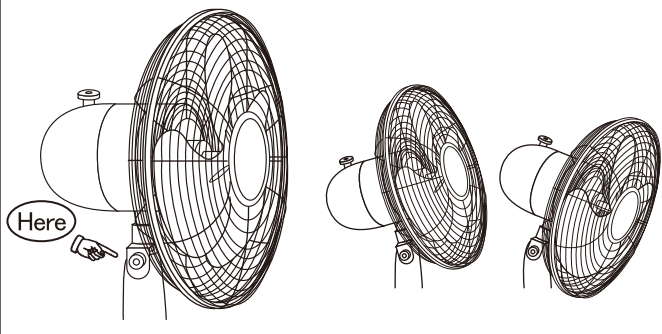

5. プロペラ固定の緩みをなおしたり、本体のお手入れの際は下図をご確認ください。

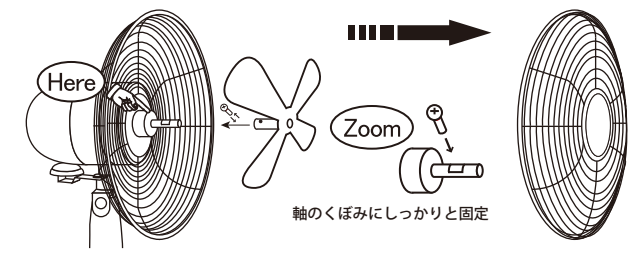

- ※お手入れや、締め直しの際は上図の様に正面ガードを外して行います。
- ※プロペラの固定の際は、軸のくぼみにしっかりと固定をしてください。
- ※塗装が剥がれる場合がございますのでお手入れの際は柔らかい布をご使用ください。



安全にご使用頂く為にも、以上の注意・警告事項を必ず守ってご使用下さい。
事故防止の為、各部位が確実に接続されているかを再度ご確認ください。